

PRETUL®



CÓDIGO: 26035 CLAVE: GEN-55P

Generador portátil 6.6 kW motor a gasolina, Pretul

- Motor de 13 HP, OHV (Over Head Valve) a 4 tiempos de alto desempeño, no requiere mezcla de aceite y gasolina
- Bobinado de cobre
- 25 L de capacidad del tanque de gasolina para 5.5 horas de trabajo continuo
- Sensor con compensador de altura (MAP), se ajusta a las diferentes altitudes sobre el nivel del mar para evitar daño al carburador
- Arranque eléctrico y manual
- Protección de sobrecarga al detectar voltaje o revoluciones excesivas, detiene automáticamente el motor
- Antes de arrancar, agregar aceite para motor de 4 tiempos en el deposito de aceite
- Se recomienda aceite semi-sintético para motor de 4 tiempos Truper®. Brinda mejor desempeño y vida útil a su generador (no incluido)

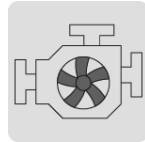

Motor OHV

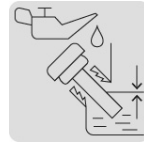

Sensor de nivel bajo de aceite



MAP Sensor, compensador de altura



Protección de sobrecarga

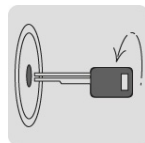

Arranque eléctrico (batería incluida)

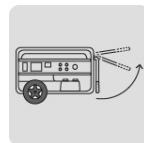

Fácil almacenamiento y transporte con mangos abatibles y ruedas

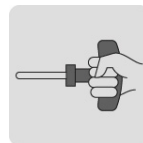

Arranque manual (cuerda retráctil)

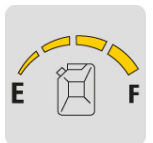

Duración del tanque a trabajo continuo

Certificaciones y garantías



Especificaciones

ESPECIFICACIONES DEL GENERADOR

Potencia máxima al arranque	6600 W
Potencia máxima de operación	5500 W
Tensión / Frecuencia	120 - 240 V / 60 Hz
Corriente de arranque	45 A (22 A por fase)
Número de fases	2
Nivel de ruido	74 dB @ 7 m
Temperatura ambiente máxima admisible	40° C
Temperatura ambiente mínima admisible	-5° C
Altura sobre el nivel del mar	0 a + 2,600 m
Clasificación térmica o calentamiento admisible	F

ESPECIFICACIONES DEL MOTOR

Potencia	13 HP
Cilindrada del motor	389 cc
Velocidad sin carga del motor	3,750 rpm
Capacidad del tanque	25 L
Arranque	Eléctrico (batería incluida) y manual (cuerda retráctil)
Duración del tanque a trabajo continuo	5.5 h = 25 L de combustible
Dimensiones (Base x Alto x Fondo)	68 x 59 x 68 cm
Dimensiones de la rueda	8" (20 cm) x 64 mm
Ciclo de trabajo continuo a potencia normal	60 minutos de descanso por tanque consumido
Peso	83 Kg
Empaque individual	Caja
Inner	1

Incluye

- 4 Clavijas para 120 V c.a.
- 1 Clavija para 240 V c.a.
- 1 Llave de encendido
- 1 Llave para bujía
- 2 Ruedas

Refacciones y/o accesorios disponibles en catálogo (no incluidas)

Código	Clave	Descripción
23004	CB-GRUPO10	Bolsa con 2 carbones repuesto p/generadores Grupo 10 Pretul

Refacciones y/o accesorios disponibles en catálogo (no incluidas)

Código	Clave	Descripción
28213	CB-GEN-55P	Carburador para generador a gasolina GEN-55P, Pretul

Imágenes complementarias

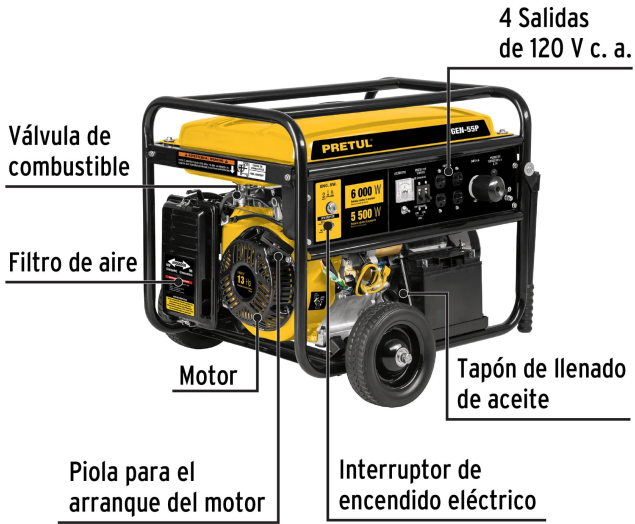

Ruedas de eje lateral

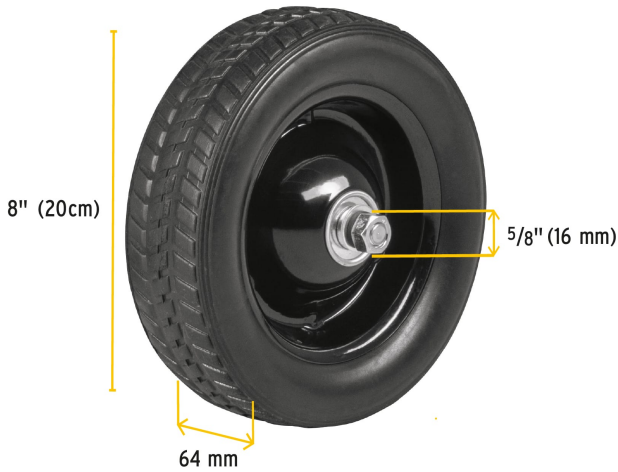

Panel de control GEN-55P

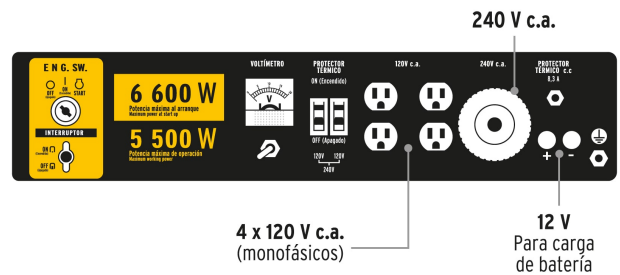

Imágenes complementarias

